

Neu im Sortiment: Blum Tandembox "Plus" als Fertigschubkasten (ohne Front), Lieferzeit 3-4 Tage



Blum Tandembox "Plus" - Schubkasten

Typ		Artikel-Nr. / EDV
N =	niedrig / 81,5 mm Höhe im Korpus	558N--G...
M =	mittel / 96,5 mm Höhe im Korpus	558M--G...
K =	hoch / 128,5 mm Höhe im Korpus	558K--G...
B =	M mit Reling / 160 mm Höhe im Korpus	558BR-G...
C =	K mit Reling / 192 mm Höhe im Korpus	558CR-G...
D =	M mit Doppelreling / 224 mm Höhe im Korpus	558DD-G...
D =	M mit doppelwandiger Boxside / 224 mm Höhe im Korpus	558DB-G...

Blum Tandembox "Plus" - Innenauszug

Typ		Artikel-Nr. / EDV
M =	mittel / 105 mm Höhe im Korpus	558MZ-G...
K =	hoch / 134 mm Höhe im Korpus	558KZ-G...
B =	M mit Reling / 160 mm Höhe im Korpus	558BZR-G...
C =	K mit Reling / 192 mm Höhe im Korpus	558CZR-G...
D =	M mit Doppelreling / 224 mm Höhe im Korpus	558DZD-G...
D =	M mit doppelwandiger Boxside / 224 mm Höhe im Korpus	558DZB-G...

Hinweis: Innenauszüge ohne Griff müssen extra bestellt werden!

Lieferbedingung: Kein Fremdversand mit einem Paketdienst, nur Abholung oder Zustellung auf unseren festen Auslieferungstouren mit unseren eigenen Fahrzeugen

Fertigschubkasten Tandembox "Plus"

Type:

B

grau

- Tandembox "B" in Stahlgrau-metallic (RAL 9006) lackiert
- Platzbedarf in Korpus 160 mm hoch in den NL = Nennlängen 350 - 650 mm
- Korpuschienen mit integrierter Blumotion für 30 - (50 - 65) kg Tragkraft
oder mit Tip-ON integriert für 20 - 50 kg Tragkraft (je nach Tiefe)
- mit Rückwandhalter, mit Zargen, mit Frontbefestigung (lose)
- als Schubkasten fertig montiert mit Reling (einfach, lose),
mit Boden und Holzrückwand in Metallic ähnlich RAL 9006
- bei integrierter Tip-ON Ausführung bis 599 mm Korpusbreite ohne Synchronisierung und Frontabstützen,
ab 600 mm mit Synchronisierung und Frontabstützung vorbereitet, ohne Front

Artikel-Nr. / EDV:

558BR-G...

= Schubkasten

(z.B. 558BR-G3-35-6)

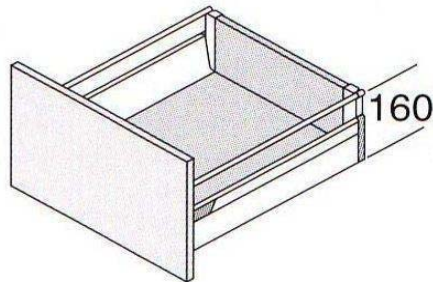

BR

Artikel-Nr. / EDV:

558BZR-G...

= Innenauszug

= **Mehrpreis auf Schubkasten**

(z.B. 558BZR-G-6)

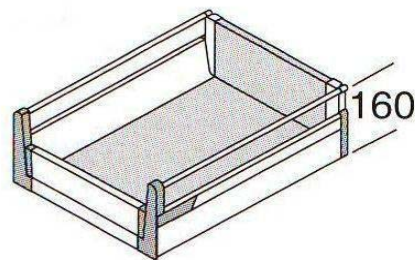

BZR

Type:

B

grau

Preise:

		Korpusinnenbreite bis		
		- 6	- 9	- Z
KG/NL	Artikel-Nr. / EDV	562 mm	862 mm	1162 mm
30/350	558BR-G3-35	64,13 €	66,38 €	68,63 €
30/400	558BR-G3-40	64,50 €	66,75 €	69,00 €
30/450	558BR-G3-45	65,50 €	67,75 €	70,00 €
30/500	558BR-G3-50	66,13 €	68,38 €	70,63 €
30/550	558BR-G3-55	67,38 €	69,63 €	71,88 €
50/450	558BR-G5-45	68,63 €	70,88 €	73,13 €
50/500	558BR-G5-50	69,25 €	71,50 €	73,75 €
50/550	558BR-G5-55	70,50 €	72,75 €	75,00 €
50/600	558BR-G5-60	76,13 €	78,38 €	80,63 €
50/650	558BR-G5-65	79,25 €	81,50 €	83,75 €
65/450	558BR-G6-45	72,13 €	74,38 €	76,63 €
65/500	558BR-G6-50	72,75 €	75,00 €	77,25 €
65/550	558BR-G6-55	74,00 €	76,25 €	78,50 €
65/600	558BR-G6-60	79,63 €	81,88 €	84,13 €
65/650	558BR-G6-65	82,75 €	85,00 €	87,25 €
T-ON/350	558BR-GT-35	86,63 €	102,00 €	104,25 €
T-ON/400	558BR-GT-40	87,00 €	102,38 €	104,63 €
T-ON/450	558BR-GT-45	91,13 €	106,50 €	108,75 €
T-ON/500	558BR-GT-50	91,75 €	107,13 €	109,38 €
T-ON/550	558BR-GT-55	93,00 €	108,38 €	110,63 €
T-ON/600	558BR-GT-60	98,63 €	114,00 €	116,25 €
T-ON/650	558BR-GT-65	101,75 €	117,13 €	119,38 €
Mehrpreis für Innenauszug	558BZR-G	18,50 €	24,13 €	24,13 €

Preise in EURO
per Set zzgl. MwSt.

Hermann Buschen GmbH . Elisabethstr. 51-55 . 47799 Krefeld
 Telefon: (02151) 85979-0
 Telefax: (02151) 85979-29
 E-Mail: info@buschen-krefeld.de
 Internet: www.buschen-krefeld.de



Fertigschubkasten Tandembox "Plus"

Type:

C

grau

- Tandembox "C" in Stahlgrau-metallic (RAL 9006) lackiert
- Platzbedarf in Korpus 192 mm hoch in den NL = Nennlängen 400 - 650 mm
- Korpuschienen mit integrierter Blumotion für 30 - (50 - 65) kg Tragkraft
oder mit Tip-ON integriert für 20 - 50 kg Tragkraft (je nach Tiefe)
- mit Rückwandhalter, mit Zargen, mit Frontbefestigung (lose)
- als Schubkasten fertig montiert mit Reling (einfach, lose)
mit Boden und Holzrückwand in Metallic ähnlich RAL 9006
- bei integrierter Tip-ON Ausführung bis 599 mm Korpusbreite ohne Synchronisierung und Frontabstützen,
ab 600 mm mit Synchronisierung und Frontabstützung vorbereitet, **ohne Front**

Artikel-Nr. / EDV:

558CR-G...

= Schubkasten

(z.B. 558CR-G3-40-6)

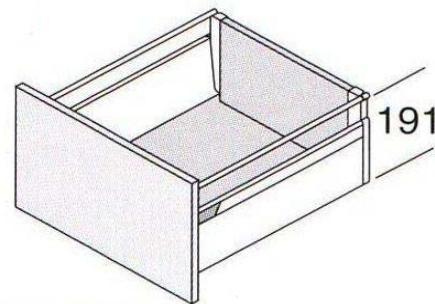

CR

Artikel-Nr. / EDV:

558CZR-G...

= Innenauszug

= **Mehrpreis auf Schubkasten**

(z.B. 558CZR-G-6)

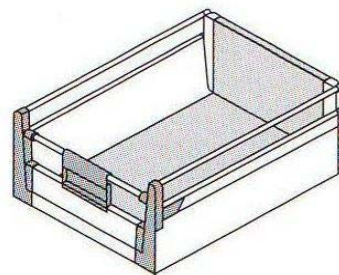

CZR

Type:

C

grau

Preise:

		Korpusinnenbreite bis		
		-6	-9	-Z
KG/NL	Artikel-Nr. / EDV	562 mm	862 mm	1162 mm
30/400	558CR-G3-40	72,00 €	74,25 €	76,50 €
30/450	558CR-G3-45	73,00 €	75,25 €	77,50 €
30/500	558CR-G3-50	73,63 €	75,88 €	78,13 €
30/550	558CR-G3-55	74,88 €	77,13 €	79,38 €
50/450	558CR-G5-45	76,13 €	78,38 €	80,63 €
50/500	558CR-G5-50	76,75 €	79,00 €	81,25 €
50/550	558CR-G5-55	78,00 €	80,25 €	82,50 €
50/600	558CR-G5-60	83,63 €	85,88 €	88,13 €
50/650	558CR-G5-65	86,75 €	89,00 €	92,50 €
65/450	558CR-G6-45	79,63 €	81,88 €	84,38 €
65/500	558CR-G6-50	80,25 €	82,50 €	84,75 €
65/550	558CR-G6-55	81,50 €	83,75 €	86,00 €
65/600	558CR-G6-60	87,13 €	89,38 €	91,63 €
65/650	558CR-G6-65	90,25 €	92,50 €	94,75 €
T-ON/400	558CR-GT-40	94,50 €	109,88 €	112,13 €
T-ON/450	558CR-GT-45	98,63 €	114,00 €	116,25 €
T-ON/500	558CR-GT-50	99,25 €	114,63 €	116,88 €
T-ON/550	558CR-GT-55	100,50 €	115,88 €	118,13 €
T-ON/600	558CR-GT-60	106,13 €	121,50 €	123,75 €
T-ON/650	558CR-GT-65	106,75 €	122,13 €	124,38 €
Mehrpreis für Innenauszug	558CZR-G	20,63 €	28,75 €	28,75 €

Preise in EURO
per Set zzgl. MwSt.

Hermann Buschen GmbH . Elisabethstr. 51-55 . 47799 Krefeld
 Telefon: (02151) 85979-0
 Telefax: (02151) 85979-29
 E-Mail: info@buschen-krefeld.de
 Internet: www.buschen-krefeld.de



Fertigschubkasten Tandembox "Plus"

Type:

D

grau

- Tandembox "D" in Stahlgrau-metallic (RAL 9006) lackiert
- Platzbedarf in Korpus 224 mm hoch in den NL = Nennlängen **350 - 650 mm bei Doppelreling**
bzw. **450 - 650 mm bei Boxside**
- Korpuschienen mit integrierter Blumotion für 30 - (50 - 65) kg Tragkraft
oder mit Tip-ON integriert für 20 - 50 kg Tragkraft (je nach Tiefe)
- mit Rückwandhalter, mit Zargen, mit Frontbefestigung (lose)
- als Schubkasten fertig montiert mit **Doppelreling** oder mit doppelwandiger **Boxside** (beides lose)
mit Boden und Holzrückwand in Metallic ähnlich RAL 9006.
- bei integrierter Tip-ON Ausführung bis 599 mm Korpusbreite ohne Synchronisierung und Frontabstützen,
ab 600 mm mit Synchronisierung und Frontabstützung vorbereitet, **ohne Front**

Artikel-Nr. / EDV:

558DD-G...

= Schubkasten mit Doppelreling

(z.B. 558DD-G3-35-6)

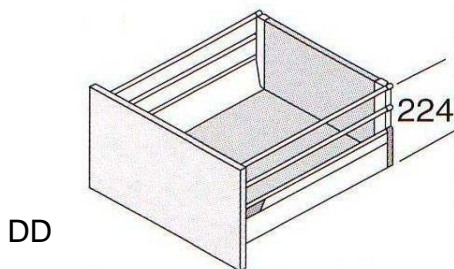

Artikel-Nr. / EDV:

558DZD-G...

= Innenauszug mit Doppelreling

= Mehrpreis auf Schubkasten

(z.B. 558DZD-G-6)

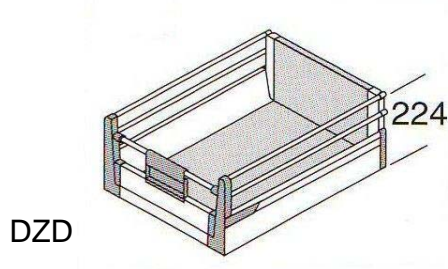

Artikel-Nr. / EDV:

558DB-G...

= Schubkasten mit Boxside

(z.B. 558DB-G3-45-6)

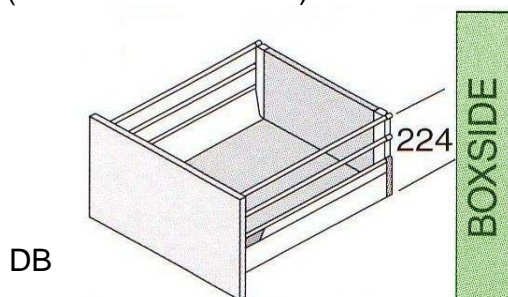

Artikel-Nr. / EDV:

558DZB-G...

= Innenauszug mit Boxside

= Mehrpreis auf Schubkasten

(z.B. 558DZB-G-6)

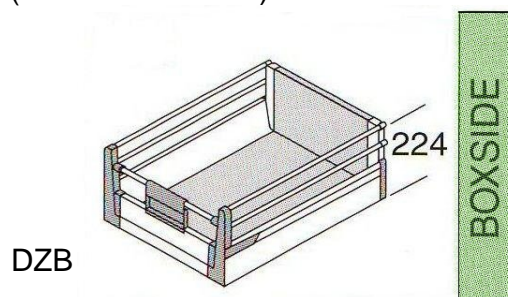

Type:

D

grau

Preise:**mit Doppelreling**

KG/NL	Artikel-Nr. / EDV	Korpussenbreite bis		
		- 6	- 9	- Z
		562 mm	862 mm	1162 mm
30/350	558DD-G3-35	68,50 €	70,75 €	73,00 €
30/400	558DD-G3-40	68,88 €	71,13 €	73,38 €
30/450	558DD-G3-45	70,50 €	72,75 €	75,00 €
30/500	558DD-G3-50	71,13 €	73,38 €	75,63 €
30/550	558DD-G3-55	72,38 €	74,63 €	76,88 €
50/450	558DD-G5-45	73,63 €	75,88 €	78,13 €
50/500	558DD-G5-50	74,25 €	76,50 €	78,75 €
50/550	558DD-G5-55	75,50 €	77,75 €	80,00 €
50/600	558DD-G5-60	81,75 €	84,00 €	86,25 €
50/650	558DD-G5-65	84,88 €	87,13 €	89,38 €
65/450	558DD-G6-45	77,13 €	79,38 €	81,63 €
65/500	558DD-G6-50	77,75 €	80,00 €	82,25 €
65/550	558DD-G6-55	79,00 €	81,25 €	83,50 €
65/600	558DD-G6-60	85,25 €	87,50 €	89,75 €
65/650	558DD-G6-65	88,38 €	90,63 €	92,88 €
T-ON/350	558DD-GT-35	91,00 €	106,38 €	108,63 €
T-ON/400	558DD-GT-40	91,38 €	106,75 €	109,00 €
T-ON/450	558DD-GT-45	96,13 €	111,50 €	113,75 €
T-ON/500	558DD-GT-50	96,75 €	112,13 €	114,38 €
T-ON/550	558DD-GT-55	98,00 €	113,38 €	115,63 €
T-ON/600	558DD-GT-60	104,25 €	119,63 €	121,88 €
T-ON/650	558DD-GT-65	107,38 €	122,75 €	125,00 €
Mehrpreis für Innenauszug	558DZD-G	21,00 €	29,13 €	29,13 €

Preise in EURO
per Set zzgl. MwSt.

Preise mit Doppelreling

Hermann Buschen GmbH . Elisabethstr. 51-55 . 47799 Krefeld
 Telefon: (02151) 85979-0
 Telefax: (02151) 85979-29
 E-Mail: info@buschen-krefeld.de
 Internet: www.buschen-krefeld.de



Type:

D

grau

Preise:**mit Boxside**

KG/NL	Artikel-Nr. / EDV	Korpusinnenbreite bis		
		- 6	- 9	- Z
		562 mm	862 mm	1162 mm
30 /450	558DB-G3-45	78,63 €	80,88 €	83,13 €
30 /500	558DB-G3-50	80,50 €	82,75 €	85,00 €
30 /550	558DB-G3-55	84,25 €	86,50 €	88,75 €
50 /450	558DB-G5-45	81,75 €	84,00 €	86,25 €
50 /500	558DB-G5-50	83,63 €	85,88 €	88,13 €
50 /550	558DB-G5-55	87,38 €	89,63 €	91,88 €
50 /600	558DB-G5-60	94,88 €	97,13 €	99,38 €
50 /650	558DB-G5-65	99,88 €	102,13 €	104,38 €
65 /450	558DB-G6-45	85,25 €	87,50 €	89,75 €
65 /500	558DB-G6-50	87,13 €	89,38 €	91,63 €
65 /550	558DB-G6-55	90,88 €	93,13 €	95,38 €
65 /600	558DB-G6-60	98,38 €	100,63 €	102,88 €
65 /650	558DB-G6-65	103,38 €	105,63 €	107,88 €
T-ON /450	558DB-GT-45	104,25 €	119,63 €	121,88 €
T-ON /500	558DB-GT-50	106,13 €	121,50 €	123,75 €
T-ON /550	558DB-GT-55	109,88 €	125,25 €	127,50 €
T-ON /600	558DB-GT-60	117,38 €	132,75 €	135,00 €
T-ON /650	558DB-GT-65	122,38 €	137,75 €	140,00 €
Mehrpreis für Innenauszug	558DZB-G	21,00 €	29,13 €	29,13 €

Preise in EURO
per Set zzgl. MwSt.

Preise mit Boxside

Hermann Buschen GmbH . Elisabethstr. 51-55 . 47799 Krefeld
 Telefon: (02151) 85979-0
 Telefax: (02151) 85979-29
 E-Mail: info@buschen-krefeld.de
 Internet: www.buschen-krefeld.de



Fertigschubkasten Tandembox "Plus"

Type:

K

grau

- Tandembox "K" in Stahlgrau-metallic (RAL 9006) lackiert
- Platzbedarf in Korpus 128,5 mm (134 mm) hoch in den NL = Nennlängen 400 - 650 mm
- Korpuschienen mit integrierter Blumotion für 30 - (50 - 65) kg Tragkraft
oder mit Tip-ON integriert für 20 - 50 kg Tragkraft (je nach Tiefe)
- mit Rückwandhalter, mit Zargen, mit Frontbefestigung (lose)
- als Schubkasten fertig montiert mit Boden und Holzrückwand in Metallic ähnlich RAL 9006
- bei integrierter Tip-ON Ausführung bis 599 mm Korpusbreite ohne Synchronisierung und Frontabstützen,
ab 600 mm mit Synchronisierung und Frontabstützung vorbereitet, ohne Front

Artikel-Nr. / EDV:

558K--G...

= Schubkasten

(z.B. 558K--G3-40-6)

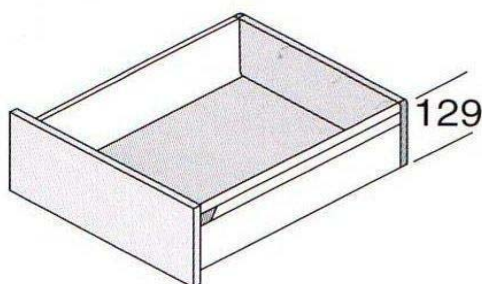

K

Artikel-Nr. / EDV:

558KZ-G...

= Innenauszug

= Mehrpreis auf Schubkasten

(z.B. 558KZ-G-6)

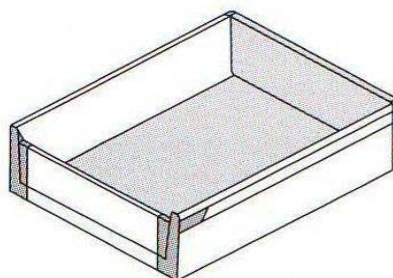

KZ

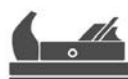

Type:

K

grau

Preise:

KG/NL	Artikel-Nr. / EDV	Korpusinnenbreite bis		
		- 6	-9	- Z
		562 mm	862 mm	1162 mm
30/400	558K--G3-40	67,63 €	69,88 €	72,13 €
30/450	558K--G3-45	68,00 €	70,25 €	72,50 €
30/500	558K--G3-50	68,63 €	70,88 €	73,13 €
30/550	558K--G3-55	69,88 €	72,13 €	74,38 €
50/450	558K--G5-45	71,13 €	73,38 €	75,63 €
50/500	558K--G5-50	71,75 €	74,00 €	76,25 €
50/550	558K--G5-55	73,00 €	75,25 €	77,50 €
50/600	558K--G5-60	78,00 €	80,25 €	82,50 €
50/650	558K--G5-65	81,13 €	83,38 €	85,63 €
65/450	558K--G6-45	74,63 €	76,88 €	79,13 €
65/500	558K--G6-50	75,25 €	77,50 €	79,75 €
65/550	558K--G6-55	76,50 €	78,75 €	81,00 €
65/600	558K--G6-60	81,50 €	83,75 €	86,00 €
65/650	558K--G6-65	84,63 €	86,88 €	89,13 €
T-ON/400	558K--GT-40	90,13 €	105,50 €	107,75 €
T-ON/450	558K--GT-45	93,63 €	109,00 €	111,25 €
T-ON/500	558K--GT-50	94,25 €	109,63 €	111,88 €
T-ON/550	558K--GT-55	95,50 €	110,88 €	113,13 €
T-ON/600	558K--GT-60	100,50 €	115,88 €	118,13 €
T-ON/650	558K--GT-65	103,63 €	119,00 €	121,25 €
Mehrpreis für Innenauszug	558KZ-G	18,50 €	24,13 €	24,13 €

Preise in EURO
per Set zzgl. MwSt.

Hermann Buschen GmbH . Elisabethstr. 51-55 . 47799 Krefeld
 Telefon: (02151) 85979-0
 Telefax: (02151) 85979-29
 E-Mail: info@buschen-krefeld.de
 Internet: www.buschen-krefeld.de

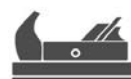

BUSCHEN
BAUBESCHLÄGE

Fertigschubkasten Tandembox "Plus"

Type:

M

grau

- Tandembox "M" in Stahlgrau-metallic (RAL 9006) lackiert
- Platzbedarf in Korpus 96,5 mm (104 mm) hoch in den NL = Nennlängen 270 - 650 mm
- Korpuschienen mit integrierter Blumotion für 30 - (50 - 65) kg Tragkraft
oder mit Tip-ON integriert für 20 - 50 kg Tragkraft (je nach Tiefe)
- mit Rückwandhalter, mit Zargen, mit Frontbefestigung (lose)
- als Schubkasten fertig montiert mit Boden und Holzrückwand in Metallic ähnlich RAL 9006.
- bei integrierter Tip-ON Ausführung bis 599 mm Korpusbreite ohne Synchronisierung und Frontabstützen,
ab 600 mm mit Synchronisierung und Frontabstützung vorbereitet, **ohne Front**

Artikel-Nr. / EDV:

558M--G...

= Schubkasten

(z.B. 558M--G3-27-6)

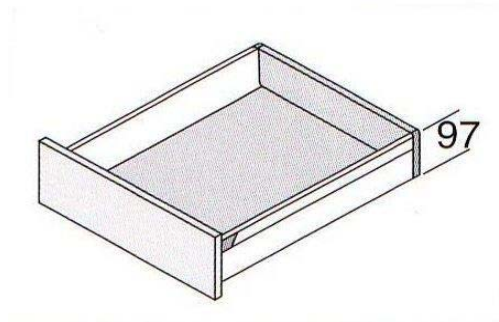

M

Artikel-Nr. / EDV:

558MZ-G...

= Innenauszug

= **Mehrpreis auf Schubkasten**

(z.B. 558MZ-G-6)

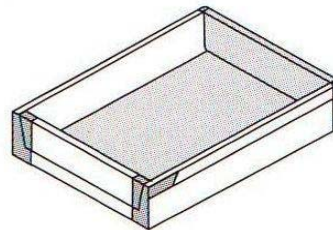

MZ

Type:

M

grau

Preise:

		Korpusinnenbreite bis		
		- 6	- 9	- Z
KG/NL	Artikel-Nr. / EDV	562 mm	862 mm	1162 mm
30/270	558M--G3-27	59,38 €	61,63 €	63,88 €
30/300	558M--G3-30	59,38 €	61,63 €	63,88 €
30/350	558M--G3-35	59,75 €	62,00 €	64,25 €
30/400	558M--G3-40	60,13 €	62,38 €	64,63 €
30/450	558M--G3-45	60,50 €	62,75 €	65,00 €
30/500	558M--G3-50	61,13 €	63,38 €	65,63 €
30/550	558M--G3-55	62,38 €	64,63 €	66,88 €
50/450	558M--G5-45	63,63 €	65,88 €	68,13 €
50/500	558M--G5-50	64,25 €	66,50 €	68,75 €
50/550	558M--G5-55	65,50 €	67,75 €	70,00 €
50/600	558M--G5-60	70,50 €	72,75 €	75,00 €
50/650	558M--G5-65	73,63 €	75,88 €	78,13 €
65/450	558M--G6-45	67,13 €	69,38 €	71,63 €
65/500	558M--G6-50	67,75 €	70,00 €	72,25 €
65/550	558M--G6-55	69,00 €	71,25 €	73,50 €
65/600	558M--G6-60	74,00 €	76,25 €	78,50 €
65/650	558M--G6-65	77,13 €	79,38 €	81,63 €
T-ON/270	558M--GT-27	81,88 €	97,25 €	99,50 €
T-ON/300	558M--GT-30	81,88 €	97,25 €	99,50 €
T-ON/350	558M--GT-35	82,25 €	97,63 €	99,88 €
T-ON/400	558M--GT-40	82,63 €	98,00 €	100,25 €
T-ON/450	558M--GT-45	86,13 €	101,50 €	103,75 €
T-ON/500	558M--GT-50	86,75 €	102,13 €	104,38 €
T-ON/550	558M--GT-55	88,00 €	103,38 €	105,63 €
T-ON/600	558M--GT-60	93,00 €	108,38 €	110,63 €
T-ON/650	558M--GT--65	96,13 €	111,50 €	113,75 €
Mehrpreis für Innenauszug	558MZ-G	18,13 €	23,75 €	23,75 €

Preise in EURO
per Set zzgl. MwSt.

Hermann Buschen GmbH . Elisabethstr. 51-55 . 47799 Krefeld
 Telefon: (02151) 85979-0
 Telefax: (02151) 85979-29
 E-Mail: info@buschen-krefeld.de
 Internet: www.buschen-krefeld.de



Fertigschubkasten Tandembox "Plus"

Type:

N

grau

- Tandembox "N" in Stahlgrau-metallic (RAL 9006) lackiert
- Platzbedarf in Korpus 81,5 mm hoch in den NL = Nennlängen 400 - 550 mm
- Korpuschienen mit integrierter Blumotion für 30 kg Tragkraft
oder mit Tip-ON integriert für 30 - 50 kg Tragkraft (je nach Tiefe)
- mit Rückwandhalter, mit Zargen, mit Frontbefestigung (lose)
- als Schubkasten fertig montiert mit Boden und Holzrückwand in Metallic ähnlich RAL 9006
- bei integrierter Tip-ON Ausführung bis 599 mm Korpusbreite ohne Synchronisierung und Frontabstützen, ab 600 mm mit Synchronisierung und Frontabstützung vorbereitet, ohne Front

Artikel-Nr. / EDV:
558N--G...

(z.B. 558N-G3--40-6)

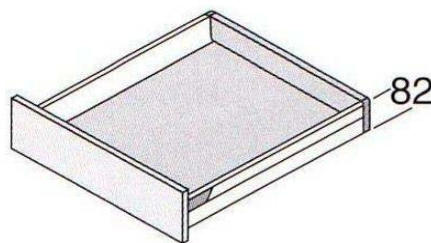

N

Preise:

KG/NL	Artikel-Nr. / EDV	Korpusinnenbreite bis		
		- 6	- 9	- Z
		562 mm	862 mm	1162 mm
30/400	558N--G3-40	60,13 €	62,38 €	64,63 €
30/450	558N--G3-45	60,50 €	62,75 €	65,00 €
30/500	558N--G3-50	61,13 €	63,38 €	65,63 €
30/550	558N--G3-55	62,38 €	64,63 €	66,88 €
T-ON/400	558N--G5-40	82,63 €	98,00 €	100,25 €
T-ON/450	558N--G5-45	86,13 €	101,50 €	103,75 €
T-ON/500	558N--G5-50	86,75 €	102,13 €	104,38 €
T-ON/550	558N--G5-55	88,00 €	103,38 €	105,63 €

Preise in EURO
per Set zzgl. MwSt.

Hermann Buschen GmbH . Elisabethstr. 51-55 . 47799 Krefeld
 Telefon: (02151) 85979-0
 Telefax: (02151) 85979-29
 E-Mail: info@buschen-krefeld.de
 Internet: www.buschen-krefeld.de

